



**FFGym** Région **IDF**  
**Gymnastique Rythmique**

FÉDÉRATION  
FRANÇAISE  
**Gym**

**COUPES**  
**NIV. 3**

**FORMATIONS**  
**8 & 4**

**31 MAI 2026**

**étape 2- Secteur 2**

**Palais des Sports**  
**Maurice THOREZ**

**VITRY-SUR-SEINE**



**vitry-sur-seine**

Crédit  **Mutuel**

**Quatro**  
FREEDOM TO PERFORM

**Gymnova**

**AGENCE NATIONALE DU SPORT**



MINISTÈRE DES SPORTS, DE LA JEUNESSE ET DE LA VIE ASSOCIATIVE



**Région Île-de-France**

---

## ADRESSE :

---

### GYMNASE

**PALAIS DES SPORTS MAURICE THOREZ**  
**4, av. Henri-Barbusse, 94400, Vitry-sur-Seine, France**

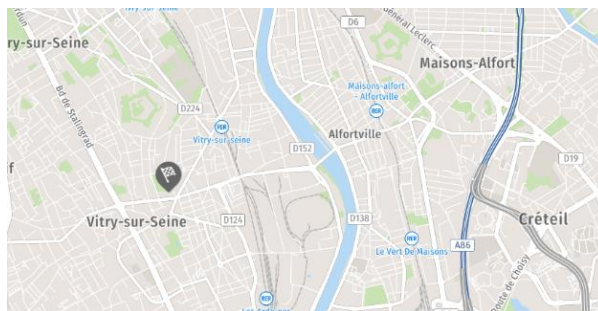

Possibilité de stationnement dans les parkings souterrains ou dans les rues à proximité

---

## RECOMMANDATIONS

---



Une buvette, organisée par le club d'accueil, sera à la disposition des participantes.



Dans le cadre du plan Vigipirate, il peut être demandé une ouverture des sacs à l'entrée.

---

# INFORMATIONS

---

## RESPONSABLES - SECTEUR 2 :

---

Aurore HADET : [aurore.hadet@gmail.com](mailto:aurore.hadet@gmail.com)

Marie DOMINGUES-GONCALVES : [mariemolinier@yahoo.fr](mailto:mariemolinier@yahoo.fr)

## ACCES AUX VESTIAIRES ET ZONES DE "PASSAGE" ET "TESTS PHYSIQUES"

---

L'accès est réservé strictement aux gymnastes et aux entraîneurs. Les parents ne sont pas autorisés à y accéder.



## ENGAGEMENTS

---

### REGLEMENT

---

Le paiement des engagements pourra être effectué soit par virement bancaire, soit par carte bancaire. Une facture vous sera délivrée. Nous vous encourageons à **payer à réception de facture**.

-  Règlement directement via EngaGym : [www.ffgym.fr](http://www.ffgym.fr)
-  Règlement par Carte Bancaire : sur le site du CRIFGYM : [www.crif-ffgym.com](http://www.crif-ffgym.com)
-  Règlement par virement : IBAN : FR76 1027 8062 1400 0201 1450 175 - BIC : CMCIFR2A

Préciser dans le libellé du virement, du paiement en ligne :

Le nom du club + son numéro d'affiliation fédéral + la compétition + la discipline concernée.

### CERTIFICAT MEDICAL

---

- À fournir en pièce jointe lors de la déclaration d'un forfait sur l'Extranet
- ou
- À envoyer **UNIQUEMENT** par mail à Mme Danièle AYEL : [daniele-ayel@crif-ffgym.fr](mailto:daniele-ayel@crif-ffgym.fr), au plus tard le mardi suivant la compétition. Indiquer le club, la catégorie et le niveau de la gymnaste concernée.

## MUSIQUES :

---

### Coupe niveau 3

- Télécharger sur DJGym pour chaque gymnaste sauf le ballon (musique imposée)

## PRISES DE VUES

---

Il n'est pas autorisé de prendre des photos ou des vidéos sur la zone de "compétition".

# ORGANISATION

## CONFIGURATION COUPES FORMATIONS NIVEAU 3 & 4 (MASSUES + CORDE)

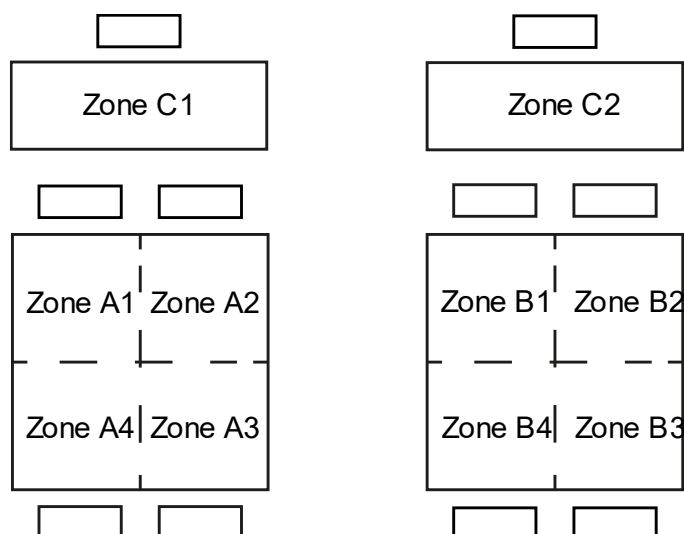

## CONFIGURATION COMPETITION COUPE NIVEAU 3 (ML + BALLON)

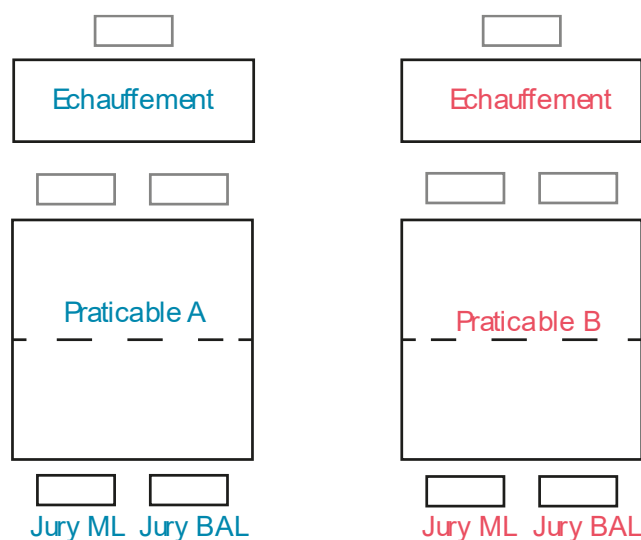

1. Une/un gymnaste passe au ML praticable A,
2. Puis une/un passe au ML praticable B,
3. Puis deux gymnastes passent en même temps au Ballon, une/un sur le  $\frac{1}{2}$  praticable A et une/un sur le  $\frac{1}{2}$  praticable B

Et ainsi de suite ...

**ATTENTION : toutes les gymnastes doivent passer le test des épaules. Merci d'être attentives aux consignes des responsables en début de rotation**

---

# JUGEMENT

---



## 1 JURY MATIN ET 1 JURY APRES-MIDI

- 2 juges par clubs dont 1 niveau 2 minimum Les clubs ayant des Coupes Formations 4 sont prier de fournir un juge supplémentaire durant la période des tests CF 4
- Tou.te.s les juges officiant dans la journée doivent assister, en tenue réglementaire, à la réunion des juges. Éviter les jupes pour les juges notant les tests physiques.
-  Talons interdits

## FICHES DE NOTATION A APPORTER – POUR CHAQUE GYMNASTE

---

Imprimer une feuille de chaque type par gymnastes (voir les fiches ci-après)

Bien indiquer les DC pour le ML et le BALLON

# JURYS MATIN

9H00 : REUNION DE JUGE

## JURY TESTS ENGINES CORDE ET MASSUES CF3

A1	A2	A3	A4
CORBEIL	ST GERMAIN LES A.	CRETEIL	SUCY
RUEIL	ISSY	PARIS CENTRE	BALLAINVILLIERS

B1	B2	B3	B4
GLACIERE	CLAMART	GLACIERE	CORBEIL
BALLAINVILLIERS	SUCY	CLAMART	PARIS CENTRE

C1	C2
ISSY	RUEIL
CRETEIL	ST GERMAIN LES A.

## JURY ML & BALLON CF3 :

	DB1	DB2	EXE1	EXE2	EXE3
<b>ML 2017</b>	CORBEIL	SUCY	ISSY	ST GERMAIN LES A.	PARIS CENTRE
<b>ML 2016/2015</b>	CLAMART	PARIS CENTRE	BALLAINVILLIER	SUCY	RUEIL
<b>BALLON 2017</b>	GLACIERE	RUEIL	CRETEIL	CLAMART	BALLAINVILLIERS
<b>BALLON 2016/2015</b>	CRETEIL	ST GERMAIN LES A.	GLACIERE	CORBEIL	ISSY

# JURYS APRES-MIDI

**13H00 : REUNION DE JUGE**

## JURY TESTS ENGIN CORDE ET MASSUES CF3

A1	A2	A3	A4
CLAMART	GLACIERE	ANTONY	PARAY
ASRA	CHEVREUSE	ISSY	THIAIS

B1	B2	B3	B4
BRIIS /S FORGE	ANTONY	CRETEIL	ASRA
CRETEIL	RUEIL	CHEVREUSE	ISSY

## JURY TESTS ENGIN CORDE ET MASSUES CF4

C1	C2
GLACIERE	BRIIS
THIAIS	PARAY

## JURYS ML & BALLON CF3 :

	DB1	DB2	EXE1	EXE2	EXE3
<b>ML 2017/2019</b>	CHEVREUSE	ANTONY	PARAY	ISSY	CRETEIL
<b>ML 2016/2015</b>	ASRA	THIAIS	ISSY	GLACIERE	BRIIS /S FORGE
<b>BALLON 2017/2019</b>	BRIIS /S FORGE	CLAMART	CHEVREUSE	ASRA	THIAIS
<b>BALLON 2016/2015</b>	ANTONY	GLACIERE	CRETEIL	PARAY	RUEIL

## TOUS LES ELEMENTS SE TROUVENT DANAS LA BROCHURE REGIONALE AVEC ACCES DIRECT AUX VIDEOS :

### Brochure Régionale CF 25/26

RAPPEL DES ELEMENTS ESSENTIELS AU CERCEAU, RUBAN ET DES DIFFICULTES CORPORELLES AU ML (CF3) à connaître et savoir juger par les juges DB

<b>ML CF3</b>		
GROUPES CORPORELS	DC de base : Valeur 3 points	BONUS (1PT PAR BONUS)
EQUILIBRE	Arabesque	Sur ½ pointe
	Y Pied plat par développé	Sur ½ pointe En battement
PIVOT	Pivot retiré en-dehors 1 tour	Par ½ tour supplémentaire
	Pivot attitude en-dedans 1 tour	Par ½ tour supplémentaire
SAUT	Petit enjambé 120° par battement	180° et + Enjambé boucle ou cambré
	Saut de biche appel 2 pieds	Biche boucle ou cambré

### ELEMENTS ESSENTIELS CF3

<b>BALLON</b>		
	<b>ELEMENT</b>	<b>BONUS</b>
Elément 1	Dans le plan horizontal, ½ spirale : Circumduction vers l'extérieur au-dessus de la tête, transmission derrière les genoux, suivi d'une circumduction vers l'intérieur au-dessus de la tête.	Critères DA
Elément 2	Roulement devant le corps en 2 temps sur chaque bras : sur un bras de la main à la poitrine, suivi d'un autre sur l'autre bras de la poitrine vers la main.	Long roulement sur les 2 bras Critères DA
Elément 3	Long roulement sur les 2 bras parallèles et le dos.	Du bas du dos jusqu'aux mains (inverse) Critères DA
Elément 4	Série de 6 rebonds avec minimum un changement de rythme et 2 changements de main.	Critères DA sur un des rebonds
Elément 5	Lancer d'une main par élan, rattrapé au choix.	Rotation (360°) sous l'envol de l'engin Critères R DB sur le lancer ou le rattrapé
Elément 6	Lancer par poussée à 1 main (hauteur une fois la taille minimum), rattrapé au choix.	Rotation (360°) sous l'envol de l'engin Critères R DB sur le lancer ou le rattrapé

<b>CORDE</b>		
	<b>ELEMENT</b>	<b>BONUS</b>
Elément 1	Passage à travers la corde pliée en 2 en saut groupé, vers l'avant.	Critères DA
Elément 2	Départ pagaies, série de 8 sautillés avec minimum un changement de rythme et un changement de sens de rotation de la corde, finir en pagaies.	Critères DA
Elément 3	Dans le plan horizontal, spirale complète (mouvement en 8) en tournant	Critères DA
Elément 4	Départ pagaies vers l'arrière, dans le plan sagittal, circumduction vers l'arrière, échappé dans le dos, finir en pagaies vers l'avant.	Manivelle (Echappé Spirale) Critères DA
Elément 5	Lancer de la corde ouverte tendue, 1 tour de corde minimum, rattrapé avec frappé de la corde (hauteur minimum 1 x la taille debout) avec ou sans tour.	Rotation (360°) sous l'envol de l'engin. Critère R DB sur le lancer ou le rattrapé
Elément 6	Lancer sagittal à partir des rotations arrière, rattrapé un nœud dans chaque main (sur place ou avec petit déplacement).	Rotation (360°) sous l'envol de l'engin Critères R DB sur le lancer ou le rattrapé

<b>MASSUES</b>		
	<b>ELEMENT</b>	<b>BONUS</b>
Elément 1	Dans le plan horizontal, 2 Moulinets (4 petits cercles minimum d'une même massue).	Critères DA
Elément 2	Dans le plan sagittal, préparation aux moulinets (une massue après l'autre). Circumduction sagittale vers l'avant, petit cercle par-dessus l'autre bras fixé devant soit suivi d'un petit cercle extérieur/ idem avec l'autre bras. Dans l'autre sens (vers l'arrière) avec passage sous le bras fixé.	2 Moulinets sagittaux (sans décomposition) (4 petits cercles minimum d'une même massue) Critère DA si 2 moulinets sagittaux non décomposés
Elément 3	CF3 EE3 Dans le plan sagittal, Échappé des 2 massues parallèles vers l'arrière ou vers l'avant, 1 tour des massues.	Critères DA
Elément 4	Mouvement asymétrique au choix (plan et amplitude différents).	2 tours d'1 ou 2 massues Critères DA
Elément 5	Lancer sagittal à partir d'un élan (2 bras parallèles fixés à l'oblique haute), avec ou sans déplacement, rattrapé au choix.	Rotation (360°) sous l'envol de l'engin. Critère R DB sur le lancer ou le rattrapé
Elément 6	Petit lancer des 2 massues tenues dans une main (2 bras fixés à l'oblique haute), rattrapé au choix.	Rotation (360°) sous l'envol de l'engin Critères R DB sur le lancer ou le rattrapé

CF 3 – DB MAINS LIBRES <input type="checkbox"/>			
NOM-Prénom		Année Naissance	PRAT A <input type="checkbox"/>
		<input type="checkbox"/> 2016	
NOM du CLUB		<input type="checkbox"/> 2017	PRAT B <input type="checkbox"/>
		<input type="checkbox"/> 2018	
		<input type="checkbox"/> 2019	

CF 3 – DB BALLON ●			
NOM-Prénom		Année Naissance	PRAT A <input type="checkbox"/>
		<input type="checkbox"/> 2016	
NOM du CLUB		<input type="checkbox"/> 2017	PRAT B <input type="checkbox"/>
		<input type="checkbox"/> 2018	
		<input type="checkbox"/> 2019	

		Juge 1			Juge 2		
6 DC ML 3 pts chacune	BONUS 1pt par Critère	D : NOTE DE DEPART BASE+ BONUS	P : PEN. Fautes Exé. X10	T=D-P TOTAL POINTS	D : NOTE DE DEPART BASE+ BONUS	P : PEN. Fautes Exé. X10	T=D-P TOTAL POINTS
<b>NOTE DIFFICULTE</b> (Addition du total points des 6 difficultés)		/ 18			/18		

Signature J1 :

Signature J2 :

		Juge 1			Juge 2		
6 ELEMENTS ESSENTIELS 3 pts chacun	BONUS 1pt par Critère 2pts par rot ss bal	D : NOTE DE DEPART BASE+ BONUS	P : PEN. Fautes Exé. X10	T=D-P TOTAL POINTS	D : NOTE DE DEPART BASE+ BONUS	P : PEN. Fautes Exé. X10	T=D-P TOTAL POINTS
<b>NOTE DIFFICULTE</b> (Addition du total points des 6 éléments)		/ 18			/18		

NOM-Prénom							
NOM du CLUB							
TESTS TECHNIQUES CF3 CORDE							
6 ELEMENTS ESSENTIELS <i>3 points chacun</i>	BONUS 1pt par Critère 2pts par tr sous l'engin	D : NOTE DEPART BASE+BONUS	P : PENA. Fautes Exé. X 10	T =D-P TOTAL POINTS	D : NOTE DEPART BASE+BONUS	P : PENA. Fautes Exé. X 10	T =D-P TOTAL POINTS
Passage à travers saut groupé	Critères DA						
Série de 8 sautillés avec changement de rythme et sens	Critères DA						
Spirale complète en tournant	Critères DA						
Échappé dans le dos	Manivelle / Critères DA						
Lancer de la corde ouverte tendue, avec ou sans tour.	360° / Critères R / DB						
Lancer sagittal, rattrapé un nœud dans chaque main	360° / Critères R / DB						
<b>TOTAL CORDE</b>			<b>Note finale Juge 1</b>			<b>Note finale Juge 2</b>	

TESTS TECHNIQUES CF3 MASSUES							
6 ELEMENTS ESSENTIELS <i>3 points chacun</i>	BONUS 1pt par Critère 2pts par tr sous l'engin	D : NOTE DEPART BASE+BONUS	P : PENA. Fautes Exé. X 10	T =D-P TOTAL POINTS	D : NOTE DEPART BASE+BONUS	P : PENA. Fautes Exé. X 10	T =D-P TOTAL POINTS
2 Moulinets	Critères DA						
Préparation aux moulinets	2 Moulinets sagittaux Critères DA						
Échappé des 2 massues	Critères DA						
Mouvement asymétrique	2 tours d'1 ou 2 mass. Critères DA						
Lancer sagittal	360° / Critères R / DB						
Petit lancer des 2 massues	360° / Critères R / DB						
<b>TOTAL MASSUES</b>			<b>Note finale Juge 1</b>			<b>Note finale Juge 2</b>	

Ordre de passage nominatif - GR - IDF ETAPE 2 COUPES 3 ET CF 3/4 ML secteur 2 du 31/05/2026 au 31/05/2026 - VITRY SUR SEINE

31/05/2026

PRATICABLE A

PRATICABLE B

PRATICABLE C

MATIN COUPE FORMATION NIVEAU 3 - 10:00

1/4 praticable A1

**Raphaël BOUHY**  
GRS PARIS CENTRE

**Laura DELMOULY**  
GRS PARIS CENTRE

**KATYA DE PEYRELONGUE**  
GRS PARIS CENTRE

**Romane BOUHY**  
GRS PARIS CENTRE

**Rose TONER**  
GRS PARIS CENTRE

1/4 praticable A2

**Pauline SAPOZHNIKOVA**  
GRS PARIS CENTRE

Luna RUIZ  
GRS PARIS CENTRE

BEN YOUNES Inès  
RUEIL ATHLETIC CLUB GRS

**Rose BENTO**  
RUEIL ATHLETIC CLUB GRS

**Mia RAVAUX**  
RUEIL ATHLETIC CLUB GRS

1/4 praticable B1

**Fatouma DIABY**  
ISSY LES MOULINEAUX-IGRS

**Lina BOURGARY**  
ISSY LES MOULINEAUX-IGRS

**Layina EL KHALOUFI**  
ISSY LES MOULINEAUX-IGRS

**Catherine sielanou desiree NGUEMNANG FONGA**  
ISSY LES MOULINEAUX-IGRS

1/4 praticable B2

**Jade ADELON BOUCAUD**  
CORBEIL ESSONNES-ASCE

**LETICIA BUCUR**  
CORBEIL ESSONNES-ASCE

**Céline ZOURDANI**  
CORBEIL ESSONNES-ASCE

**Aminatou DIAKITE**  
CORBEIL ESSONNES-ASCE

**Sanaa HAMMOUCHE**  
CORBEIL ESSONNES-ASCE

1/4 praticable C1

**Alyssa BORICAUD**  
BALLAINVILLIERS-GRB

**NATHANIEL VILDAY**  
BALLAINVILLIERS-GRB

**Minodora MACAREVICI**  
BALLAINVILLIERS-GRB

**Mélissa FURDUI**  
BALLAINVILLIERS-GRB

1/4 praticable C2

**Victoire KARSENTY**  
SUCY-GR SUCY

**Lyna PAVILLA**  
SUCY-GR SUCY

**Chloé MARGUERIE**  
SUCY-GR SUCY

**Valentine TERRONE**  
GRS GLACIERE XIII PARIS

1/4 praticable A3

**Wivine BALAND**  
RUEIL ATHLETIC CLUB GRS

**Romane DAHIREL**  
RUEIL ATHLETIC CLUB GRS

**Alice PENG**  
RUEIL ATHLETIC CLUB GRS

**Mona BLANC-HERCÉ**  
RUEIL ATHLETIC CLUB GRS

1/4 praticable A4

**Emna OUESLATI**  
RUEIL ATHLETIC CLUB GRS

**Arij HBIBOU**  
RUEIL ATHLETIC CLUB GRS

**Hana ALAOUI**  
RUEIL ATHLETIC CLUB GRS

**Garance MONTAUT**  
RUEIL ATHLETIC CLUB GRS

1/4 praticable B3

**Noemie JACQUINOT**  
CRETEIL-USC GR

**Emilie ROUYEZ ZUO**  
CRETEIL-USC GR

**Eva DWOJAK**  
ST GERMAIN LES A-ASSGA

**Charlotte DUENAS**  
ST GERMAIN LES A-ASSGA

1/4 praticable B4

**Léa PARMENTIER**  
CLAMART GYM. 92

**Juliette HODERA**  
CLAMART GYM. 92

**Laurène MAUS**  
CLAMART GYM. 92

Ordre de passage nominatif - GR - IDF ETAPE 2 COUPES 3 ET CF 3/4 ML secteur 2 du 31/05/2026 au 31/05/2026 - VITRY SUR SEINE

31/05/2026

MATIN COUPE NIVEAU 3 - 10:30

Subdivision 1 : 10:30 - 12:20

Categories: IDF -Coupe Niveau 3 - 8 ans  
Rotation 1: 10:30 - 11:25

**Passages des gymnastes au ballon en simultané sur les 1/2 praticables A & B**

PRATICABLE A		PRATICABLE B	
IDF -COUPE NIVEAU 3 - 8 ANS - MAINS LIBRES	IDF -COUPE NIVEAU 3 - 8 ANS - BALLON	IDF -COUPE NIVEAU 3 - 9 ANS - MAINS LIBRES	IDF -COUPE NIVEAU 3 - 9 ANS - BALLON
1 Raphaël BOUHY GRS PARIS CENTRE	3 Eva DWOJAK ST GERMAIN LES A-ASSGA	2 Lyna PAVILLA SUCY-GR SUCY	3 Céline ZOURDANI CORBEIL ESSONNES-ASCE
4 Fatouma DIABY ISSY LES MOULINEAUX-IGRS	6 Léa PARMENTIER CLAMART GYM. 92	5 Emna OUESLATI RUEIL ATHLETIC CLUB GRS	6 BEN YOUNES Inès RUEIL ATHLETIC CLUB GRS
7 Wivine BALAND RUEIL ATHLETIC CLUB GRS	9 Catherine sielanou desiree NGUEMNANG FONGA ISSY LES MOULINEAUX-IGRS	8 Minodora MACAREVICI BALLAINVILLIERS-GRB	9 Charlotte DUENAS ST GERMAIN LES A-ASSGA
10 Laura DELMOULY GRS PARIS CENTRE	12 Alice PENG RUEIL ATHLETIC CLUB GRS	11 Tyra CAYOL SUCY-GR SUCY	12 Mélissa FURDUI BALLAINVILLIERS-GRB
13 Romane DAHIREL RUEIL ATHLETIC CLUB GRS	15 Romane BOUHY GRS PARIS CENTRE	14 Arij HBIBOU RUEIL ATHLETIC CLUB GRS	15 Aminatou DIAKITE CORBEIL ESSONNES-ASCE
16 Noemie JACQUINOT CRETEIL-USC GR	18 Valentine TERRONE GRS GLACIERE XIII PARIS	17 LETICIA BUCUR CORBEIL ESSONNES-ASCE	18 Chloé MARGUERIE SUCY-GR SUCY
19 Lina BOURGARY ISSY LES MOULINEAUX-IGRS	21 Jade ADELON BOUCAUD CORBEIL ESSONNES-ASCE	20 Hana ALAOUI RUEIL ATHLETIC CLUB GRS	21 Juliette HODERA CLAMART GYM. 92
22 KATYA DE PEYRELONGUE GRS PARIS CENTRE	24 Laurène MAUS CLAMART GYM. 92	23 Sanaa HAMMOUCHE CORBEIL ESSONNES-ASCE	24 NATHANIEL VILDAY BALLAINVILLIERS-GRB
25 Alyssa BORICAUD BALLAINVILLIERS-GRB	27 Mona BLANC-HERCÉ RUEIL ATHLETIC CLUB GRS	26 Garance MONTAUT RUEIL ATHLETIC CLUB GRS	27 Leya NIGITA SUCY-GR SUCY
28 Layina EL KHALOUFI ISSY LES MOULINEAUX-IGRS	30 Rose TONER GRS PARIS CENTRE	29 Rose BENTO RUEIL ATHLETIC CLUB GRS	30 Sofia MOREAU RUEIL ATHLETIC CLUB GRS
31 Emilie ROUYEZ ZUO CRETEIL-USC GR	33 Victoire KARSENTY SUCY-GR SUCY	32 Mia RAVAUX RUEIL ATHLETIC CLUB GRS	33 Pauline SAPOZHNIKOVA GRS PARIS CENTRE

Ordre de passage nominatif - GR - IDF ETAPE 2 COUPES 3 ET CF 3/4 ML secteur 2 du 31/05/2026 au 31/05/2026 - VITRY SUR SEINE

31/05/2026

Rotation 2: 11:25 - 12:20

**Passages des gymnastes au ballon en simultané sur les 1/2 praticables A & B**

PRATICABLE A		PRATICABLE B	
IDF -COUPE NIVEAU 3 - 8 ANS - MAINS LIBRES	IDF -COUPE NIVEAU 3 - 8 ANS - BALLON	IDF -COUPE NIVEAU 3 - 9 ANS - MAINS LIBRES	IDF -COUPE NIVEAU 3 - 9 ANS - BALLON
1 <b>Eva DWOJAK</b> ST GERMAIN LES A-ASSGA	3 <b>Raphaël BOUHY</b> GRS PARIS CENTRE	2 <b>Céline ZOURDANI</b> CORBEIL ESSONNES-ASCE	3 <b>Lyna PAVILLA</b> SUCY-GR SUCY
4 <b>Léa PARMENTIER</b> CLAMART GYM. 92	6 <b>Fatouma DIABY</b> ISSY LES MOULINEAUX-IGRS	5 <b>BEN YOUNES Inès</b> RUEIL ATHLETIC CLUB GRS	6 <b>Emna OUESLATI</b> RUEIL ATHLETIC CLUB GRS
7 <b>Catherine sielanou desiree NGUEMNANG FONGA</b> ISSY LES MOULINEAUX-IGRS	9 <b>Wivine BALAND</b> RUEIL ATHLETIC CLUB GRS	8 <b>Charlotte DUENAS</b> ST GERMAIN LES A-ASSGA	9 <b>Minodora MACAREVICI</b> BALLAINVILLIERS-GRB
10 <b>Alice PENG</b> RUEIL ATHLETIC CLUB GRS	12 <b>Laura DELMOULY</b> GRS PARIS CENTRE	11 <b>Mélissa FURDUI</b> BALLAINVILLIERS-GRB	12 <b>Tyra CAYOL</b> SUCY-GR SUCY
13 <b>Romane BOUHY</b> GRS PARIS CENTRE	15 <b>Romane DAHIREL</b> RUEIL ATHLETIC CLUB GRS	14 <b>Aminatou DIAKITE</b> CORBEIL ESSONNES-ASCE	15 <b>Arij HBIBOU</b> RUEIL ATHLETIC CLUB GRS
16 <b>Valentine TERRONE</b> GRS GLACIERE XIII PARIS	18 <b>Noemie JACQUINOT</b> CRETEIL-USC GR	17 <b>Chloé MARGUERIE</b> SUCY-GR SUCY	18 <b>LETICIA BUCUR</b> CORBEIL ESSONNES-ASCE
19 <b>Jade ADELON BOUCAUD</b> CORBEIL ESSONNES-ASCE	21 <b>Lina BOURGARY</b> ISSY LES MOULINEAUX-IGRS	20 <b>Juliette HODERA</b> CLAMART GYM. 92	21 <b>Hana ALAOUI</b> RUEIL ATHLETIC CLUB GRS
22 <b>Laurène MAUS</b> CLAMART GYM. 92	24 <b>KATYA DE PEYRELONGUE</b> GRS PARIS CENTRE	23 <b>NATHANIEL VILDAY</b> BALLAINVILLIERS-GRB	24 <b>Sanaa HAMMOUCHE</b> CORBEIL ESSONNES-ASCE
25 <b>Mona BLANC-HERCÉ</b> RUEIL ATHLETIC CLUB GRS	27 <b>Alyssa BORICAUD</b> BALLAINVILLIERS-GRB	26 <b>Leya NIGITA</b> SUCY-GR SUCY	27 <b>Garance MONTAUT</b> RUEIL ATHLETIC CLUB GRS
28 <b>Rose TONER</b> GRS PARIS CENTRE	30 <b>Layina EL KHALOUFI</b> ISSY LES MOULINEAUX-IGRS	29 <b>Sofia MOREAU</b> RUEIL ATHLETIC CLUB GRS	30 <b>Rose BENTO</b> RUEIL ATHLETIC CLUB GRS
31 <b>Victoire KARSENTY</b> SUCY-GR SUCY	33 <b>Emilie ROUYEZ ZUO</b> CRETEIL-USC GR	32 <b>Pauline SAPOZHNIKOVA</b> GRS PARIS CENTRE	33 <b>Mia RAVAUX</b> RUEIL ATHLETIC CLUB GRS

Palmarès - 12:20

Ordre de passage nominatif - GR - IDF ETAPE 2 COUPES 3 ET CF 3/4 ML secteur 2 du 31/05/2026 au 31/05/2026 - VITRY SUR SEINE

31/05/2026

PRATICABLE A

PRATICABLE B

PRATICABLE C

APRES-MIDI COUPE FORMATION NIVEAUX 3 & 4 - 14:00

1/4 praticable A1

**Mia ABREU DUARTE**  
PARAY VIEILLE POSTE-GRP

**Maïly LAVAUD**  
PARAY VIEILLE POSTE-GRP

**Lise ENCONTRE**  
PARAY VIEILLE POSTE-GRP

**Eva CHOLLEY**  
PARAY VIEILLE POSTE-GRP

**Ophélie PLA MARTINI**  
RUEIL ATHLETIC CLUB GRS

1/4 praticable A2

**Lahna BOUCHALA**  
PARAY VIEILLE POSTE-GRP

**Léana DOMINGOS**  
PARAY VIEILLE POSTE-GRP

**Alina AVANIAN**  
ANTONY GR

**Castille DAUTRIF**  
ANTONY GR

**CHEVALIN Emy**  
ANTONY GR

1/4 praticable B1

**Tori BINGA RAVAUD**  
GRS GLACIERE XIII PARIS

**Louise MORERA**  
GRS GLACIERE XIII PARIS

**Sophia KUKHARUK**  
GRS GLACIERE XIII PARIS

**Nelia DJAoud**  
THIAIS-TGR

**Lea FOLLAIN**  
THIAIS-TGR

Rattrapage FOLLAIN + DJAoud - RUBAN et CERCEAU ↻

1/4 praticable B2

**Miya GALAVERNA LEDWOS**  
GRS GLACIERE XIII PARIS

**Jeanne ALBOUY**  
GRS GLACIERE XIII PARIS

**Yuna DIENG VERGER**  
GRS GLACIERE XIII PARIS

**Noémie LEONARD**  
GRS GLACIERE XIII PARIS

**Nelia DJAoud**  
THIAIS-TGR

**Lea FOLLAIN**  
THIAIS-TGR

1/4 praticable C1

**Eloise MINET-ALAURENT**  
ST GERMAIN LES A-ASSGA

**Karolina SHOPEN**  
ST GERMAIN LES A-ASSGA

**Adèle DERASSE**  
ISSY LES MOULINEAUX-IGRS

**Rose LAQUAIS**  
ISSY LES MOULINEAUX-IGRS

**Maelle MIGNE**  
ISSY LES MOULINEAUX-IGRS

**Mathilde SEMERDJIAN**  
ISSY LES MOULINEAUX-IGRS

1/4 praticable C2

**Maïa FIEFFE**  
RUEIL ATHLETIC CLUB GRS

**Mila OLIVEIRA**  
RUEIL ATHLETIC CLUB GRS

**Adèle CLOT**  
GRS PARIS CENTRE

**Julie COMTE KOURYCHEVA**  
GRS PARIS CENTRE

**Fatima-Elodie DIALLO**  
GRS PARIS CENTRE

**Tess MARONCELLI**  
GRS PARIS CENTRE

**Elyna PETESCH**  
GRS PARIS CENTRE

**Rebecca VAIDA**  
GRS PARIS CENTRE

1/4 praticable A3

**Louise MARTIN**  
CRETEIL-USC GR

**Ivana CHARREIRE**  
CRETEIL-USC GR

**Jade MAUPOU**  
CRETEIL-USC GR

**Ily OKENGE**  
CRETEIL-USC GR

**Laure CARON**  
BRIIS SS FORGES-ABGRS

1/4 praticable A4

**Margot KALADJI**  
ISSY LES MOULINEAUX-IGRS

**Emeline LAMY**  
ISSY LES MOULINEAUX-IGRS

**Lara YOUSSEF**  
ISSY LES MOULINEAUX-IGRS

**Perla HORRO**  
ISSY LES MOULINEAUX-IGRS

1/4 praticable B3

**Ava FLEISMAHER**  
CLAMART GYM. 92

**Romy SÉGAL**  
CLAMART GYM. 92

**Louise MENNESSON**  
ANTONY-ASRA

**Nerea GONZALEZ DELA FUENTE**  
ANTONY-ASRA

1/4 praticable B4

**Maguelone LECOURTOIS**  
VALLÉE DE CHEVREUSE GR

**Noelyne POLETTE**  
VALLÉE DE CHEVREUSE GR

**Sienna MC GLONE**  
VALLÉE DE CHEVREUSE GR

**Léa BREGEON**  
VALLÉE DE CHEVREUSE GR

Ordre de passage nominatif - GR - IDF ETAPE 2 COUPES 3 ET CF 3/4 ML secteur 2 du 31/05/2026 au 31/05/2026 - VITRY SUR SEINE

31/05/2026  
APRES-MIDI COUPE NIVEAU 3 - 15:00

Subdivision 1 : 15:00 - 16:40

Categories: IDF -Coupe Niveau 3 - 10/11 ans, IDF -Coupe Niveau 3 - 7 ans  
Rotation 1: 15:00 - 15:50

**Passages des gymnastes au ballon en simultané sur les 1/2 praticables A & B**

PRATICABLE A		PRATICABLE B	
IDF -COUPE NIVEAU 3 - 7 ANS - MAINS LIBRES IDF -COUPE NIVEAU 3 - 10/11 ANS - MAINS LIBRES	IDF -COUPE NIVEAU 3 - 10/11 ANS - BALLON IDF -COUPE NIVEAU 3 - 7 ANS - BALLON	IDF -COUPE NIVEAU 3 - 9 ANS - MAINS LIBRES	IDF -COUPE NIVEAU 3 - 9 ANS - BALLON
1 IDF -Coupe Niveau 3 - 10/11 ans <b>Ophélie PLA MARTINI</b> RUEIL ATHLETIC CLUB GRS	3 IDF -Coupe Niveau 3 - 10/11 ans <b>Maguelone LECOURTOIS</b> VALLÉE DE CHEVREUSE GR	2 IDF -Coupe Niveau 3 - 9 ans <b>Emeline LAMY</b> ISSY LES MOULINEAUX-IGRS	3 IDF -Coupe Niveau 3 - 9 ans <b>Ivana CHARREIRE</b> CRETEIL-USC GR
4 IDF -Coupe Niveau 3 - 10/11 ans <b>Mia ABREU DUARTE</b> PARAY VIEILLE POSTE-GRP	6 IDF -Coupe Niveau 3 - 10/11 ans <b>Eva CHOLLEY</b> PARAY VIEILLE POSTE-GRP	5 IDF -Coupe Niveau 3 - 9 ans <b>Lea FOLLAIN</b> THIAIS-TGR	6 IDF -Coupe Niveau 3 - 9 ans <b>Léa BREGEON</b> VALLÉE DE CHEVREUSE GR
7 IDF -Coupe Niveau 3 - 10/11 ans <b>Maïly LAVAUD</b> PARAY VIEILLE POSTE-GRP	9 IDF -Coupe Niveau 3 - 10/11 ans <b>Sienna MC GLONE</b> VALLÉE DE CHEVREUSE GR	8 IDF -Coupe Niveau 3 - 9 ans <b>Ily OKENGE</b> CRETEIL-USC GR	9 IDF -Coupe Niveau 3 - 9 ans <b>Sophia KUKHARUK</b> GRS GLACIERE XIII PARIS
10 IDF -Coupe Niveau 3 - 10/11 ans <b>Miya GALAVERNA LEDWOS</b> GRS GLACIERE XIII PARIS	12 IDF -Coupe Niveau 3 - 10/11 ans <b>Ava FLEISMAHER</b> CLAMART GYM. 92	11 IDF -Coupe Niveau 3 - 9 ans <b>Lara YOUSSEF</b> ISSY LES MOULINEAUX-IGRS	12 IDF -Coupe Niveau 3 - 9 ans <b>Perla HORRO</b> ISSY LES MOULINEAUX-IGRS
13 IDF -Coupe Niveau 3 - 10/11 ans <b>Noelyne POLETTE</b> VALLÉE DE CHEVREUSE GR	15 IDF -Coupe Niveau 3 - 10/11 ans <b>Lahna BOUCHALA</b> PARAY VIEILLE POSTE-GRP	14 IDF -Coupe Niveau 3 - 9 ans <b>Noémie LEONARD</b> GRS GLACIERE XIII PARIS	15 IDF -Coupe Niveau 3 - 9 ans <b>Tori BINGA RAVAUD</b> GRS GLACIERE XIII PARIS
16 IDF -Coupe Niveau 3 - 10/11 ans <b>Nelia DJAOU</b> THIAIS-TGR	18 IDF -Coupe Niveau 3 - 10/11 ans <b>Léana DOMINGOS</b> PARAY VIEILLE POSTE-GRP	17 IDF -Coupe Niveau 3 - 9 ans <b>Louise MENNESSON</b> ANTONY-ASRA	18 IDF -Coupe Niveau 3 - 9 ans <b>Jade MAUPOU</b> CRETEIL-USC GR
19 IDF -Coupe Niveau 3 - 10/11 ans <b>Jeanne ALBOUY</b> GRS GLACIERE XIII PARIS	21 IDF -Coupe Niveau 3 - 10/11 ans <b>Yuna DIENG VERGER</b> GRS GLACIERE XIII PARIS	20 IDF -Coupe Niveau 3 - 9 ans <b>Laure CARON</b> BRIIS SS FORGES-ABGRS	21 IDF -Coupe Niveau 3 - 9 ans <b>Margot LEOST</b> BRIIS SS FORGES-ABGRS
22 IDF -Coupe Niveau 3 - 10/11 ans <b>Louise MARTIN</b> CRETEIL-USC GR	24 IDF -Coupe Niveau 3 - 10/11 ans <b>Castille DAUTRIF</b> ANTONY GR	23 IDF -Coupe Niveau 3 - 9 ans <b>Nerea GONZALEZ DELA FUENTE</b> ANTONY-ASRA	24 IDF -Coupe Niveau 3 - 9 ans <b>Alina AVANIAN</b> ANTONY GR
25 IDF -Coupe Niveau 3 - 10/11 ans <b>Lise ENCONTRE</b> PARAY VIEILLE POSTE-GRP	27 IDF -Coupe Niveau 3 - 10/11 ans <b>Margot KALADJI</b> ISSY LES MOULINEAUX-IGRS	26 IDF -Coupe Niveau 3 - 9 ans <b>Louise MORERA</b> GRS GLACIERE XIII PARIS	27 IDF -Coupe Niveau 3 - 9 ans <b>Romy SÉGAL</b> CLAMART GYM. 92
28 IDF -Coupe Niveau 3 - 10/11 ans <b>CHEVALIN Emy</b> ANTONY GR			

Ordre de passage nominatif - GR - IDF ETAPE 2 COUPES 3 ET CF 3/4 ML secteur 2 du 31/05/2026 au 31/05/2026 - VITRY SUR SEINE

31/05/2026

Rotation 2: 15:50 - 16:40

**Passages des gymnastes au ballon en simultané sur les 1/2 praticables A & B**

IDF - COUPE NIVEAU 3 - 7 ANS - MAINS LIBRES IDF - COUPE NIVEAU 3 - 10/11 ANS - MAINS LIBRES	IDF - COUPE NIVEAU 3 - 10/11 ANS - BALLON IDF - COUPE NIVEAU 3 - 7 ANS - BALLON	IDF - COUPE NIVEAU 3 - 9 ANS - MAINS LIBRES	IDF - COUPE NIVEAU 3 - 9 ANS - BALLON
1 <b>Maguelone LECOURTOIS</b> VALLÉE DE CHEVREUSE GR	3 <b>Ophélie PLA MARTINI</b> RUEIL ATHLETIC CLUB GRS	2 <b>Ivana CHARREIRE</b> CRETEIL-USC GR	3 <b>Emeline LAMY</b> ISSY LES MOULINEAUX-IGRS
4 <b>Eva CHOLLEY</b> PARAY VIEILLE POSTE-GRP	6 <b>Mia ABREU DUARTE</b> PARAY VIEILLE POSTE-GRP	5 <b>Léa BREGEON</b> VALLÉE DE CHEVREUSE GR	6 <b>Lea FOLLAIN</b> THIAIS-TGR
7 <b>Sienna MC GLONE</b> VALLÉE DE CHEVREUSE GR	9 <b>Maïly LAVAUD</b> PARAY VIEILLE POSTE-GRP	8 <b>Sophia KUKHARUK</b> GRS GLACIERE XIII PARIS	9 <b>Ily OKENGE</b> CRETEIL-USC GR
10 <b>Ava FLEISMAHER</b> CLAMART GYM. 92	12 <b>Miya GALAVERNA LEDWOS</b> GRS GLACIERE XIII PARIS	11 <b>Perla HORRO</b> ISSY LES MOULINEAUX-IGRS	12 <b>Lara YOUSSEF</b> ISSY LES MOULINEAUX-IGRS
13 <b>Lahna BOUCHALA</b> PARAY VIEILLE POSTE-GRP	15 <b>Noelyne POLETTE</b> VALLÉE DE CHEVREUSE GR	14 <b>Tori BINGA RAVAUD</b> GRS GLACIERE XIII PARIS	15 <b>Noémie LEONARD</b> GRS GLACIERE XIII PARIS
16 <b>Léana DOMINGOS</b> PARAY VIEILLE POSTE-GRP	18 <b>Nelia DJAOU</b> THIAIS-TGR	17 <b>Jade MAUPOU</b> CRETEIL-USC GR	18 <b>Louise MENNESSON</b> ANTONY-ASRA
19 <b>Yuna DIENG VERGER</b> GRS GLACIERE XIII PARIS	21 <b>Jeanne ALBOUY</b> GRS GLACIERE XIII PARIS	20 <b>Margot LEOST</b> BRIIS SS FORGES-ABGRS	21 <b>Laure CARON</b> BRIIS SS FORGES-ABGRS
22 <b>Castille DAUTRIF</b> ANTONY GR	24 <b>Louise MARTIN</b> CRETEIL-USC GR	23 <b>Alina AVANIAN</b> ANTONY GR	24 <b>Nerea GONZALEZ DELA FUENTE</b> ANTONY-ASRA
25 <b>Margot KALADJI</b> ISSY LES MOULINEAUX-IGRS	27 <b>Lise ENCONTRE</b> PARAY VIEILLE POSTE-GRP	26 <b>Romy SÉGAL</b> CLAMART GYM. 92	27 <b>Louise MORERA</b> GRS GLACIERE XIII PARIS
	28 <b>CHEVALIN Emy</b> ANTONY GR		

Palmarès - 16:40